

ZANUSSI

СТИРАЛЬНАЯ МАШИНА TL 583 C

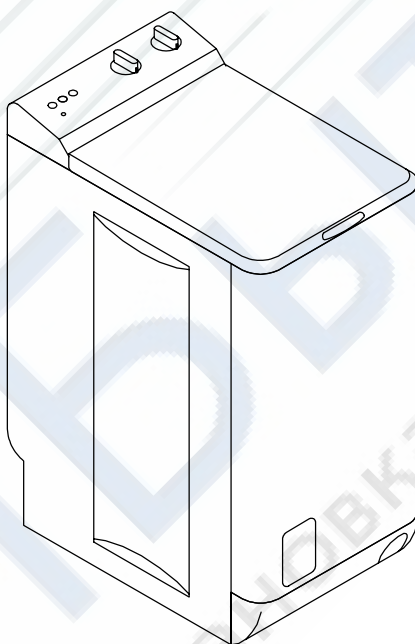

РУКОВОДСТВО ПО УСТАНОВКЕ И ИСПОЛЬЗОВАНИЮ

поздравляем вас с покупкой новой стиральной машины

Благодарим Вас за то, что Вы выбрали изделие фирмы Electrolux. Мы убеждены, что вы будете довольны вашей новой стиральной машиной.

Перед тем как Вы приступите к стирке на Вашей новой стиральной машине мы рекомендуем Вам прочесть всю инструкцию по ее эксплуатации. В инструкции дано описание стиральной машины и показано, как ей пользоваться.

Машина сконструирована с использованием новейших достижений техники, что позволяет добиваться наилучших результатов при наименьших затратах воды, энергии и моющих средств.

Важно правильно установить стиральную машину, чтобы избежать риска, который всегда присутствует при использовании изделия, работающего от электричества и подключенного к водопроводной сети. Чтобы избежать неправильного пользования машиной и не допустить несчастных случаев, внимательно прочтите раздел по технике безопасности.

Берегите инструкцию по эксплуатации и следите за тем, чтобы она всегда была под рукой при пользовании стиральной машиной.

СОДЕРЖАНИЕ

Техника безопасности	5		
Для пользователя		Для мастера по установке машины	
Описание стиральной машины	6	Распаковка	6
• Отделение для моющих средств	6	• Комплект поставки	6
Описание функций панели управления стиральной машины		Технические данные	15
• Ручка выбора программы	7	Установка машины	
• Ручка термостата	7	• Удаление транспортировочных шпилек	16
• Кнопки	7	• Расположение машины	16
Выбор режима стирки	8	• Подключение машины к водопроводной сети	17
• Схема имеющихся программ	8	• Подсоединение сливного шланга:	17
		- к раковине	17
		- к сливному отверстию в полу	17
		- к трубе стока	18
Правила пользования машиной		• Риск замерзания	18
• Загрузка машины	9	• Подключение к электрической сети	18
• Дозировка моющих средств	9		
• Средства для полоскания	9		
• Выбор необходимых кнопок	9		
• Выбор нужной температуры	9		
• Выбор скорости отжима	9		
• Выбор нужной программы	9		
• Включение машины	9		
• Окончание стирки	9		
Важные советы и подсказки для тех, кто стирает			
• Сортировка белья	10		
• Выбор температуры	10		
• Сколько белья стирать за один раз?	10		
• Моющие средства и добавки	10		
• Маркировка одежды и белья	11		
Уход и чистка			
• Чистка фильтра	12		
• Уход за корпусом стиральной машины	12		
• Чистка стиральной машины	12		
• Удаление накипи с барабана и бака стиральной машины	12		
• Чистка отделения для моющих средств, предназначенных для стирки и полоскания	13		
Если машина не работает	14		
Гарантия	15		
Сервисное обслуживание машины и запчасти	15		

ТЕХНИКА БЕЗОПАСНОСТИ

Перед тем, как установить стиральную машину и приступить к ее использованию, внимательно прочтите рекомендации, советы и предупреждения, содержащиеся в инструкции по эксплуатации. Тогда Ваша стиральная машина будет работать с максимальной эффективностью и станет Вашим незаменимым помощником. Все пользователи стиральной машиной должны знать, как обращаться с ней, не подвергая опасности себя и других. Храните инструкцию по эксплуатации рядом с машиной, а при продаже машины передайте ее новому владельцу вместе с инструкцией.

УСТАНОВКА И ОБСЛУЖИВАНИЕ

● Стиральная машина предназначена только для обычной бытовой стирки, которая должна проводиться по правилам, содержащимся в инструкции по эксплуатации. Использование стиральной машины не по назначению может привести к ущербу для здоровья и повреждению имущества.

● В случае, если для установки стиральной машины есть необходимость доработать/ изменить коммуникации Вашей квартиры (водопроводные и электрические), воспользуйтесь услугами квалифицированных специалистов. Если Вы решили установить стиральную машину сами, строго следуйте рекомендациям по установке, приведённым в данной инструкции по эксплуатации. При нарушении рекомендаций существует опасность неправильной работы машины. Это также может привести к травмам или к повреждению обстановки помещения, где установлена машина.

● Обслуживание и ремонт должны осуществляться предприятиями, одобренными поставщиком. Пользуйтесь запчастями, купленными только у них и никогда не пытайтесь чинить машину сами.

● Следите за тем, чтобы машина не стояла на кабеле питания, чтобы на наливном и сливном шлангах не было сгибов, а также, чтобы машина стояла ровно и устойчиво.

ПОЛЬЗОВАНИЕ МАШИНОЙ

● Стирать на машине должны только взрослые. Не позволяйте детям играть с машиной или трогать переключатели и кнопки управления, а также другие подвижные элементы.

● Перед тем, как загрузить в барабан белье, убедитесь, что он пуст.

● Не перегружайте машину (см. раздел “Загрузка машины”).

● Не следует стирать в машине бюстгалтеры с косточками, так как отскочившие косточки могут испортить остальное белье и застрять в барабане.

● Такие предметы, как монеты, иголки, гвозди и болты могут серьезно повредить машину. Проверьте, чтобы в карманах предназначенной для стирки одежды ничего не было, и перед стиркой застегните все пуговицы и молнии.

● Мелкие вещи, такие как ленты, пояса и носки, следует стирать в мешочке, так как в противном случае они могут застрять в щели между барабаном и баком.

● Всегда следуйте рекомендациям фирмы-изготовителя относительно дозировки моющих средств и средств для полоскания. Передозировка вредит как машине, так и находящимся в стирке вещам.

● Не используйте свою машину для химической чистки. Не отбеливайте и не красьте в машине. Прежде чем заложить в стиральную машину вещи, содержащие активные химические вещества, прополощите их как следует в воде. **Законозащита прав потребителей не распространяется на повреждения, возникшие из-за несоблюдения вышеуказанных рекомендаций.**

ПРОЩАНИЕ С МАШИНОЙ

● Будьте осторожны, когда вы расстаетесь со своей старой стиральной машиной. Отключите машину от сети и отрежьте от машины шнур питания. Свяжитесь с местными властями, чтобы узнать, куда следует отдать старую машину.

РАСПАКОВКА

Удостоверьтесь, что стиральная машина нигде не повреждена. О повреждениях, связанных с перевозкой, следует немедленно сообщить ответственному за доставку машины. О повреждениях, неисправностях, недостающих деталях следует немедленно известить поставщика.

В комплект поставки входит:

Заглушки для заделки транспортировочных отверстий	2 шт.
Амортизирующая прокладка	1 шт.
Резиновая прокладка	1 шт.
Переходник с резьбы 3/4" на 1/2"	1 шт.

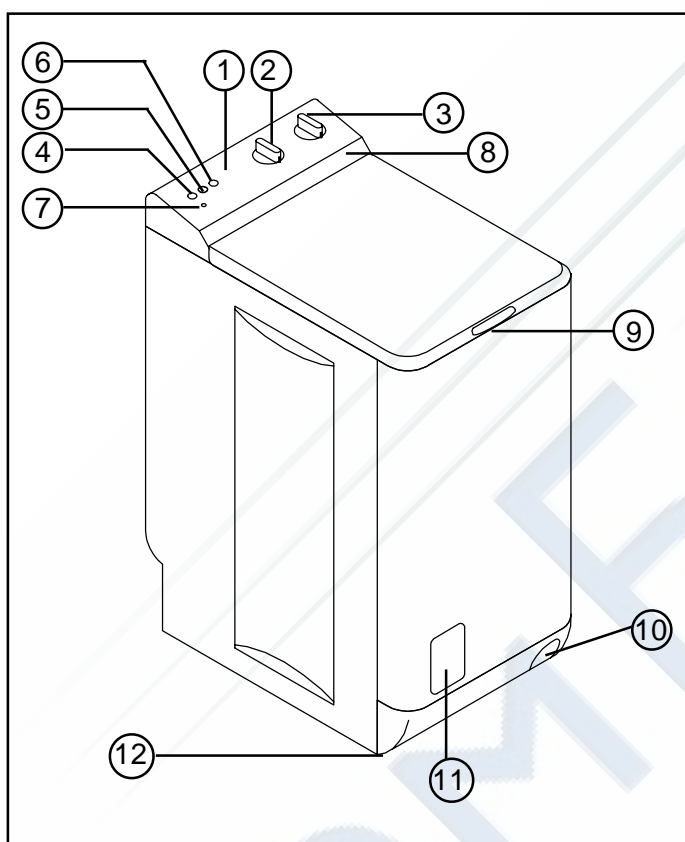

Проследите, чтобы дети не играли с упаковочным материалом

ОПИСАНИЕ СТИРАЛЬНОЙ МАШИНЫ

1. Панель управления
2. Ручка выбора программ
3. Ручка термостата
4. Кнопка для запуска/остановки программы стирки
5. Половинная кнопка для малого количества белья
6. Кнопка для регулирования отжима
7. Световой индикатор работы
8. Программы
9. Ручка крышки
10. Рычаг переднего колеса для перемещения машины
11. Фильтр
12. Ножки для выравнивания машины по горизонтали

ОТДЕЛЕНИЕ ДЛЯ МОЮЩИХ СРЕДСТВ

- I отсек для моющих средств, предназначенных для предварительной стирки
- II отсек для моющих средств, предназначенных для основной стирки
- ☉ отсек для средств для полоскания

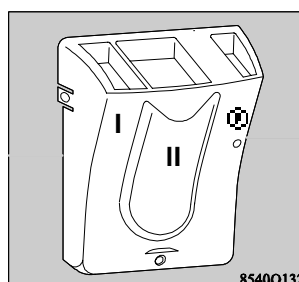

8540Q132

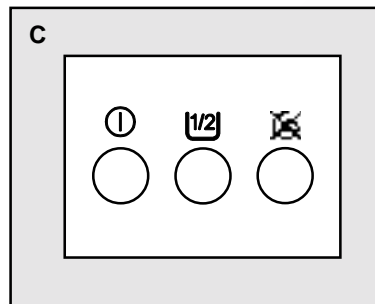
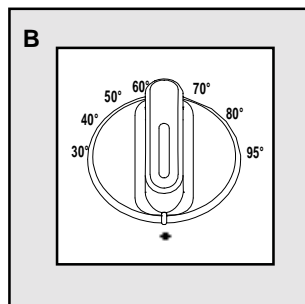
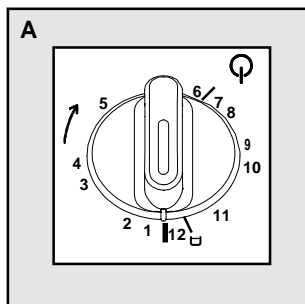
ОПИСАНИЕ ФУНКЦИЙ ПАНЕЛИ УПРАВЛЕНИЯ СТИРАЛЬНОЙ МАШИНЫ**A. РУЧКА ВЫБОРА ПРОГРАММЫ**

- Выберите программу, исходя из того, что Вы будете стирать и какова степень загрязнения вещей, предназначенных для стирки.
- Нажмите и поворачивайте ручку по часовой стрелке до выбранной вами программы

B. ТЕРМОСТАТ

- Нажмите и поворачивайте ручку до отметки выбранной Вами температуры стирки В следующем разделе даны рекомендации по выбору температуры стирки для различных программ. Ручку можно поворачивать как по, так и против часовой стрелки.
- Когда ручка стоит напротив \times вода не подогревается, и стирка осуществляется в холодной воде.

C. КНОПКИ

Ⓚ = ВКЛ/ВЫКЛ (выключатель)

Нажмите кнопку, и заданная программа начнет работать. В ходе программы можно остановить машину, нажав на эту кнопку еще раз, чтобы добавить в барабан белье, которое Вы забыли положить. Для продолжения стирки снова нажмите на кнопку. После окончания программы нажмите на эту кнопку, и машина выключится окончательно.

1/2 = 1/2 Неполная загрузка

Нажмите на эту кнопку, когда стираете малое количество белья (максимум 2 кг белого/цветного) и тогда машина выполняет не 4, а 3 операции полоскания

⊗ = Отключение

Установите кнопку в нажатое положение, если отжим не требуется (как для цветного, так и для белого белья). Тогда программа стирки закончится сливом.

ПЕРЕЧЕНЬ ПРОГРАММ**СТИРКА БЕЛОГО И ЦВЕТНОГО БЕЛЬЯ**

Выбор программы	Выбор температуры (°C)	Программа	Отсек в отделении для моющих средств			Время стирки (в минутах, приближ)	Расход энергии, квт.ч	Расход воды (в литрах)	Максимальная загрузка машины	Чем заменяется программа
			I	II	+					
1	60°-95°	Белое с предварительной стиркой	●	●	●	150	2,6	90	4,5 кг	ОТЖИМ
2	60°-95°	Белое без предварительной стирки		●	●	135	2,2	76	4,5 кг	
3	40°-60°	Цветное		●	●	110	1,2	76	4,5 кг	
4	30°-40°	Цветное, короткая программа		●	●	95	0,7	76	4,5 кг	
5		4 операции полоскания			●	50	0,2	60	4,5 кг	
6		Отжим				5	0,03	0	4,5 кг	

СТИРКА ТОНКОГО БЕЛЬЯ И СИНТЕТИКИ

Выбор программы	Выбор температуры (°C)	Программа	Отсек в отделении для моющих средств			Время стирки (в минутах, приближ)	Расход энергии, квт.ч	Расход воды (в литрах)	Максимальная загрузка машины	Чем заменяется программа
			I	II	+					
7	40°-60°	Синтетика с предварительной стиркой	●	●	●	85	1,0	68	2,0 кг	остановка полоскания
8	40°-60°	Синтетика без предварительной стирки		●	●	75	0,9	55	2,0 кг	
9	30°-40°	Деликатное		●	●	55	0,5	55	2,0 кг	
10	✳-40°	Шерсть		●	●	45	0,45	60	1,0 кг	
11		3 операции полоскания			●	20	0,01	38	2,0 кг	
12		Слив воды				5	0,002	0	4,5 кг	Слив воды

Расход энергии рассчитан при нагреве холодной воды с 15°C до наивысшей температуры, указанной для каждой программы.

- (●) Программа В при 60°C используется для определения уровня энергопотребления стиральной машины. Определённые характеристики расхода: 1.3 кВтч, 135 минут, 76 литра воды.

ПРАВИЛА ПОЛЬЗОВАНИЯ МАШИНОЙ

Выполните цикл стирки без белья (программа **белое без предв. стирки 95**, с половиной обычной дозы моющего средства).

1. ЗАГРУЗКА МАШИНЫ

- Откройте крышку. Она сбалансирована так, что не упадет.
- Откройте барабан, придерживая руками обе створки люка, одновременно с этим нажимая на кнопку А до тех пор, пока они не откроются.
- Положите белье в барабан, но не загружайте машину больше, чем указано в данной инструкции.
- Как следует закройте створки люка. Они должны плотно прилечь друг к другу, а кнопка А вернется в исходное положение.
- Закройте крышку стиральной машины.

На повреждения, вызванные неправильным закрыванием, гарантия не распространяется.

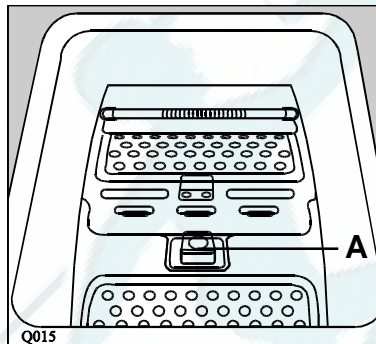

2. ДОЗИРОВКА МОЮЩИХ СРЕДСТВ

ПОЛОЖИТЕ В ОТСЕКИ ОТДЕЛЕНИЯ ДЛЯ МОЮЩИХ СРЕДСТВ НЕОБХОДИМУЮ ДОЗУ КАЖДОГО СРЕДСТВА. Наполните мерный стаканчик необходимым количеством моющего средства (в зависимости от количества стираемого белья) и высыпьте его в отсек для основной стирки, "II". При предварительном замачивании определенное количество моющего средства также должно быть засыпано в отсек "I".

3. СРЕДСТВА ДЛЯ ПОЛОСКАНИЯ

Высыпьте средство для полоскания в отсек "III", не превышая при этом максимального уровня (красной отметки). Закройте крышку.

4. ВЫБОР НЕОБХОДИМЫХ КНОПОК

Нажмите на те кнопки, которые соответствуют выбранной Вами программе.

5. ВЫБОР НУЖНОЙ ТЕМПЕРАТУРЫ

Нажмите на ручку термостата и поверните его до отметки с требуемой Вам температурой.

6. ВЫБОР НУЖНОЙ ПРОГРАММЫ

Нажмите и поворачивайте по часовой стрелке ручку выбора программы до тех пор, пока не дойдете до выбранной Вами программы.

7. ВКЛЮЧЕНИЕ МАШИНЫ

Проверьте:

- вставлена ли вилка в розетку;
- открыт ли кран с водой;
- правильно ли подсоединен сливной шланг;
- плотно ли закрыта дверца машины.

Нажмите на кнопку старт/стоп, при этом загорится сигнальная лампочка и машина начнет работать.

8. ОКОНЧАНИЕ СТИРКИ

Когда выбранная программа стирки завершается, то машина автоматически останавливается. При этом ручка переключателя программы находится в положении "стоп" "1" или в положении "остановка полоскания".

Программа стирки хлопчатобумажного белья завершается отжимом при 500 об/мин.

При последней операции полоскания синтетические изделия и тонкое белье находятся в машине, где остается немного воды. Это позволяет уменьшить до минимума смятие синтетических волокон (остановка полоскания).

Для того, чтобы начать слив, прогр. 12 и отжим, прогр. 6 (500 обор/мин): прежде, чем выбирать, нажмите на кнопку старт/стоп. После того, как выберете, установите кнопку в отжатое положение.

Внимание! Крышка снабжена блокировкой, не позволяющей открыть крышку до истечения 1-2 мин!

ВАЖНЫЕ СОВЕТЫ И ПОДСКАЗКИ ДЛЯ ТЕХ, КТО СТИРАЕТ

СОРТИРОВКА БЕЛЬЯ

Неследует оставлять белье грязным надолго, особенно если оно влажное. Влажное белье покрывается плесенью и плохо пахнет. Пятна плесени с белья удалить невозможно.

Цветные вещи не следует смешивать с белыми. Материалы, не подлежащие глажке, такие как полиэстер/хлопок следует стирать как "синтетику". Нежные материалы, такие как акрил и большинство штор следует стирать в режиме "щадящая стирка". Программа стирки шерсти рассчитана на вещи из чистой новой шерсти с этикеткой "машинная стирка". Другие виды шерсти и шерстяные смеси, если их стирать в машине, могут сесть или свалиться. После стирки шерсть рекомендуется легко отжать.

ВЫБОР ТЕМПЕРАТУРЫ

Рекомендуем стирать белое белье при режиме 60С вместо 95С. Используйте современные моющие средства и выберите программу E, в итоге белье будет таким же чистым, как и при режиме 95С, к тому же вы сэкономите электроэнергию.

Цветное белье, как правило, требует стирки при температуре 60С, но если вещи не такие уж грязные, они так же хорошо выстираются и при температуре 40С.

Белые и цветные синтетические материалы обычно стирают при температуре 60С, но часто достаточно и 40С, если вещи не слишком грязные.

Цветные вещи, подверженные линьке, и нежные материалы никогда не следует стирать при температуре выше 40С.

СКОЛЬКО БЕЛЬЯ СТИРАТЬ ЗА ОДИН РАЗ?

Следует всегда взвешивать белье перед стиркой. Поскольку каждый раз взвешивать белье неудобно, мы рекомендуем определять вес белья, ориентируясь на заполненность барабана:

Белое белье: Полный барабан, но не слишком плотно набитый.

Синтетические изделия: Не более 2/3 барабана.

Тонкое белье и шерстяные изделия: Не более половины барабана.

Перед тем, как белье попадет в машину, нужно:

Зашить все дырки. Пришить плохо держащиеся пуговицы, застегнуть карманы и молнии. Опорожнить все карманы. Гвозди, булавки, скрепки и подобные предметы могут нанести непоправимые повреждения стиральной машине и белью.

На подобные повреждения гарантия не распространяется.

Цветные вещи и в особенности вещи, покрашенные не натуральными красителями первый раз следует стирать отдельно. Они, как правило, содержат избыток краски, который сходит при первой стирке.

Плохо отходящие пятна, такие как пятна от травы, ржавчины, пятна мазута, красок, чернил и т.д. перед стиркой следует обработать пятновыводителем. Для того, чтобы убрать пятна от краски, можно, например, в качестве растворителя использовать скипидар. В этом случае эту вещь можно

стирать только тогда, когда она совершенно высохла.

Производители стиральной машины не отвечают за повреждения, возникшие при использовании растворителей или воспламеняющихся веществ.

МОЮЩИЕ СРЕДСТВА И ДОБАВКИ

Хороший результат стирки, кроме прочего, зависит от используемого моющего средства и его дозировки. Существуют специальные моющие средства, которые применяются для цветных вещей, тонкого белья и шерсти.

Используйте моющие средства только хорошего качества и предназначенные для стиральных машин-автоматов.

Следуйте указаниям производителей моющих средств и дозируйте моющее средство в зависимости от объема стираемого белья, его загрязненности и степени жесткости воды. Если у вас жесткая вода, прочтите раздел "Уход и чистка". Если вы не знаете степень жесткости вашей воды, обратитесь в службу водоснабжения.

Недодозировка моющих средств может привести к новому загрязнению в виде серых разводов, коричневых отпечатков от барабана и плохому запаху в машине. Передозировка моющих средств увеличивает загрязнение окружающей среды. Даже биологически разлагающиеся моющие средства содержат такие вещества, которые в больших количествах могут нанести вред экологическому равновесию.

Всегда обращайтесь внимание на маркировку с указанием режима стирки изделия, чтобы стирать его при правильной температуре. С изделия может сойти краска, если его стирать при температуре, не соответствующей той, что указана на его маркировке

Моющие средства

Перед включением программы засыпьте моющее средство в соответствующий отсек.

Моющее средство-концентрат

Не выбирайте программу с предварительной стиркой. Не кладите мерный стаканчик фирмы-производителя концентрата в стиральную машину, а вылейте из него моющее средство в отсек для основной стирки.































Жидкие моющие средства

Подходящее жидкое моющее средство может быть использовано для стирки при низкой или средней температуре, а также в программе без предварительной стирки. Налейте жидкое моющее средство в отсек "II" отделения для моющих средств непосредственно перед запуском программы.

Жидкие добавки Жидкие добавки, такие как, например, средство для полоскания следует наливать в отсек "III". Применяя средство для полоскания, Вы избавитесь от статического электричества, особенно если вы сушите Ваши вещи в сушильном барабане.

Маркировка одежды

На вещах часто можно увидеть маркировку с указаниями относительно режима стирки изделия.

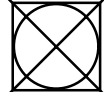
<p>норм. стирка</p>  <p>Стирка</p>  <p>щадящ. ст./стирка синтетики</p>	 <p>стирка при 95°</p> 	 <p>стирка при 60°</p> 	 <p>стирка при 40°</p> 	 <p>стирка при 30°</p> 	 <p>ручная стирка</p>	 <p>стирать нельзя</p>
 <p>отбеливание</p>	 <p>можно отбеливать в холодной воде</p>			 <p>нельзя отбеливать</p>		
 <p>глажка</p>	 <p>гладить при не выше 200°</p>	 <p>гладить при не выше 150°</p>	 <p>гладить при 100°</p>	 <p>нельзя гладить</p>		
 <p>химчистка</p>	 <p>химчистка всеми возмож. средствами</p>	 <p>химчистка бензином, чистым алкоголем, перхлоратом, R111 и R113</p>	 <p>химчистка бензином, алкоголем и R113</p>	 <p>нельзя подвергать химчистке</p>		
 <p>сушка</p>	 <p>сушка в горизонт. полож.</p>	 <p>капельная сушка</p>	 <p>сушка в висячем положении</p>	 <p>норм. темп.</p>  <p>низк. темп.</p> <p>можно сушить в суш. камере</p>	 <p>нельзя сушить в суш. камере</p>	

УХОД И ЧИСТКА

Чистка фильтра

Регулярно очищайте сточный фильтр, который находится сзади маленькой крышечки внизу фронтальной части машины. Если Вы стираете что-либо ворсистое, оставляющее ворсинки во время стирки, очищайте фильтр после каждой стирки. До очистки фильтра направьте сливной шланг к сливному отверстию в полу, чтобы вылить остатки воды из машины. Далее действуйте следующим образом:

- Откройте дверцу сливного фильтра (рис. 1)
- Для слива остатков воды:
Поставьте снизу невысокую ёмкость с прямыми стенками.
Для завершения слива, поверните сливной фильтр до вертикального положения - остатки воды вытекут (рис.2)
- Для очистки фильтра:
Поверните фильтр против часовой стрелки и вытащите его (рис.3)
Промойте решетку фильтра под проточной водой.
Вставьте фильтр обратно и поверните его по часовой стрелке.
Закройте дверцу фильтра.



рис 1



рис 2

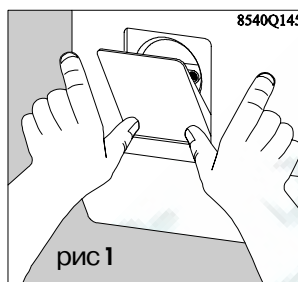

рис 3

Уход за корпусом стиральной машины

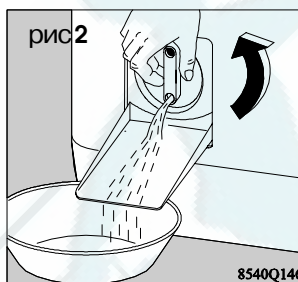
Стиральную машину следует протирать, намочив мягкую тряпку в очищающем средстве. Не пользуйтесь ничем, что может поцарапать корпус машины, не следует также пользоваться очищающими средствами, содержащими растворители.

Чистка стиральной машины

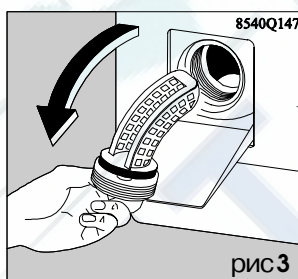
При частой стирке при низкой температуре и/или с низкой дозировкой моющих средств рекомендуется чистить машину приблизительно раз в месяц. Это будет препятствовать распространению в машине плесени, что влечет за собой плохой запах. Положите в машину необходимое количество моющего средства и включите программу стирки при максимально высокой температуре (90-95°), не закладывая в машину белье.

Удаление накипи с барабана и баки стиральной машины

Если жесткость воды выше 7pH стиральную машину следует чистить минимум 4 раза в год. Известковые отложения на нагревательном элементе могут уменьшить срок эксплуатации машины. Вместо моющего средства используйте лимонную кислоту и включите программу при максимально высокой температуре (90-95), не закладывая в машину белье.

ЧИСТКА ОТДЕЛЕНИЯ ДЛЯ МОЮЩИХ СРЕДСТВ, ПРЕДНАЗНАЧЕННЫХ ДЛЯ СТИРКИ И ПОЛОСКАНИЯ

Чтобы снять резервуар дозатора моющих средств, поверните на четверть оборота вправо отверткой или монетой два болта, находящиеся у верхнего края резервуара.

Нажмите на крепления, расположенные с двух сторон дозатора и вытяните его вверх (рис. 1 и рис.2).

Очистите резервуар под струей воды щеточкой или тряпочкой (рис.3). Проверьте, что сифоны, расположенные с задней стороны дозатора, не загрязнены (рис.4).

Вставьте дозатор обратно в направляющие до щелчка (рис.5).



рис 1



рис 2

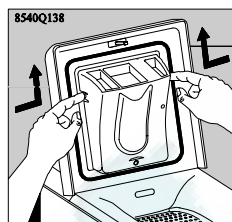

рис 3

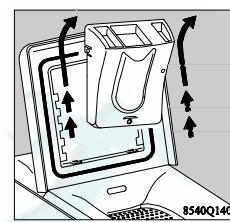

рис 4

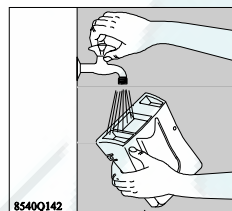

рис 5

ЕСЛИ МАШИНА НЕ РАБОТАЕТ

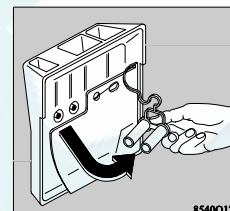
● Вид неисправности	■ Возможная причина
● Стиральная машина не включается:	<ul style="list-style-type: none"> ■ Проверьте, не перегорел ли предохранитель ■ Проверьте, хорошо ли вилка воткнута в розетку ■ Удостоверьтесь, что крышка машины закрыта как следует ■ Удостоверьтесь, что программа стирки выставлена правильно ■ Удостоверьтесь, что кран с водой открыт ■ Удостоверьтесь, что нажата кнопка старт/стоп
● Машина не отжимает и не сливает воду	<ul style="list-style-type: none"> ■ Удостоверьтесь в том, что сливной шланг лежит свободно и без перегибов ■ Удостоверьтесь, что фильтр вставлен. Его следует регулярно чистить ■ Удостоверьтесь в том, что Вы не выбрали программу безслива
● Машина не забирает воду	<ul style="list-style-type: none"> ■ Удостоверьтесь в том, что водозаборный кран открыт, вода поступает из крана, давление в водопроводной сети достаточное ■ Удостоверьтесь в том, что наливной шланг подсоединен ■ Удостоверьтесь в том, что фильтр наливного шланга не забит
● Машина вибрирует и шумит	<ul style="list-style-type: none"> ■ Удостоверьтесь, что все транспортировочные шпильки удалены. ■ Удостоверьтесь в том, что машина стоит устойчиво и ровно, что стопорные гайки ножек завернуты. ■ Проверьте, выдержано ли расстояние между стиральной машиной и стеной или шкафом ■ Проверьте, не слишком ли много белья в барабане ■ Удостоверьтесь, что белье равномерно распределено по барабану машины, и равновесие не нарушено.
● Машина наполняется водой, но сразу же сливает воду обратно	<ul style="list-style-type: none"> ■ Шланг должен быть поднят минимально на 70 см от уровня пола перед местом слива.
● Вода на полу	<ul style="list-style-type: none"> ■ Удостоверьтесь в правильной дозировке моющего средства (слишком большое количество моющего средства может привести к сильному пенообразованию). ■ Удостоверьтесь в том, что Ваше моющее средство годится для машинной стирки. ■ Удостоверьтесь в том, что емкости для моющих средств не забиты остатками порошка. ■ Проверьте, правильно ли установлен сливной шланг. ■ Удостоверьтесь в том, что после чистки фильтр вставлен на место. ■ Проверьте, целы ли шланги и нет ли течи в каких-нибудь соединениях или в кране.
● Не открывается крышка машины	<ul style="list-style-type: none"> ■ Проверьте, работает ли выключатель блокировки крышки.
● Плохой запах в машине	<ul style="list-style-type: none"> ■ Использование недостаточного количества моющего средства. ■ Возможно, что часто использовалась программа с нагревом воды до 40°C, а программа при 60/90°C редко. ■ Машиной давно не пользовались ■ Рекомендуется: Включить стиральную машину, не загружая в нее белье и дать машине поработать при температуре 90/95°C.
● При заполнении воды стиральное средство вытекает из отверстия для слива избытка воды.	<p>Проверьте,</p> <ul style="list-style-type: none"> ■ что произведена правильная дозировка моющих средств ■ что сифоны, расположенные сзади дозатора, не загрязнены

Сервисное обслуживание и запчасти

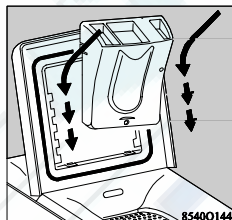
Обратитесь к нашему контрольному списку из раздела “Если машина не работает” и убедитесь в том, что Вы не можете устранить неисправность сами. Если Вы обращаетесь за помощью, чтобы решить одну из проблем, указанных в этом списке, вам, возможно, придется самим оплатить связанную с ремонтом работу. Это положение верно также и в том случае, если Вы использовали машину в целях, на которые она не рассчитана.

Когда Вы делаете заказ на техобслуживание или запчасти, Вы должны сообщить серийный номер изделия и марку машины. Эта информация указана на табличке с техническими данными.

Марка: _____

Номер изделия: _____

Серийный номер: _____

Дата покупки: _____

ТЕХОБСЛУЖИВАНИЕ И ЗАПАСНЫЕ ЧАСТИ

За техобслуживанием и запчастями обращайтесь в уполномоченную на техобслуживание фирму.

Гарантия

Условия гарантии изложены в гарантийном свидетельстве.

ТЕХНИЧЕСКИЕ ДАННЫЕ

Высота	850мм
Ширина	400мм
Глубина	600мм
Максимальное заполнение, сухое белье	4,5 кг белое и цветное 2,0 кг синтетическое 1,0 кг шерсть
Вместимость барабана машины	42 л
Напряжение	220-230В
Мощность нагревательного элемента	1950 Вт
Мощность подключения	2300 Вт
Отжим	500 об./мин
Длина электрического провода	2,45 м
Длина наливного шланга	1,5 м
Присоединение (подключение)	3,4” (1/2)
Длина сливного шланга	1,35 м

CE значит, что машина отвечает следующим требованиям ЕС:
72/23/ЕЕС 89/336/ЕЕС (включая и дополнения 92/31/ЕЕС)

УСТАНОВКА МАШИНЫ

Удаление транспортировочных шпильки

Перед тем как Вы начнете пользоваться стиральной машиной, следует удалить транспортировочные шпильки, которые предохраняют стиральную машину от повреждений во время транспортировки. 2 транспортировочные шпильки, красного цвета вынимаются с задней стороны машины, а 2 с стороны дна машины.

Действуйте следующим образом:

- Наклоните машину назад и поверните так, чтобы освободить ее от упаковочного материала на дне машины. (рис. 1)
- Откройте крышку и выньте из машины стопор из полистирола и амортизирующую прокладку. Крышку плотно закройте (рис. 2).
- На задней стороне машины имеются транспортировочные шпильки. Отвинтите болты (А) и снимите красные опоры. (рис. 3)
- Два образовавшихся отверстия закройте с помощью прилагаемых к машине заглушек (В). (рис. 4).
- Проверьте, чтобы все опоры были удалены с машины. Их следует сохранить на случай последующей перевозки машины на новое место (рис. 5).

Внимание! Если машина стоит наковре, следует проверить, не закрывает ли ковер отверстия, имеющиеся в нижней части машины. Для работы мотора важно, чтобы вентиляция была достаточной.

- Если передний край машины не должен выступать за линию рядом стоящего шкафа, можно отрезать крепление для шланга на задней стороне машины. (рис. 6)

Выравнивание

Аппарат выравнивается с помощью ввинчивания или вывинчивания винтовых установочных ножек. Точная установка позволяет избежать вибраций, шума и перемещения машины во время работы. После выравнивания следует заблокировать ножки, затянув стопорные кольца вручную или с помощью отвертки.

Перестановка аппарата

Для перестановки стиральной машины следует установить ее на ролики, переведя справа налево рычаг, расположенный внизу аппарата. Когда машина будет установлена в нужное место, вернуть рычаг в начальное положение.

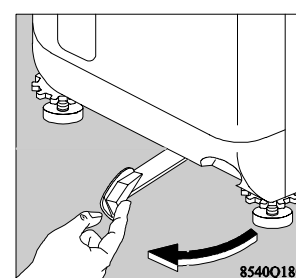
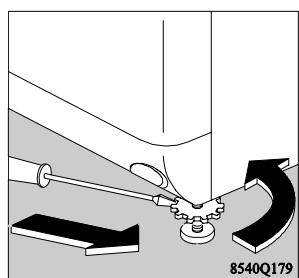
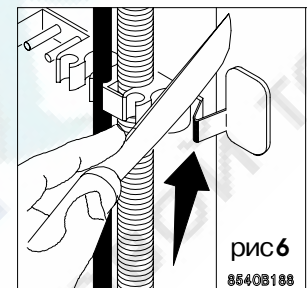
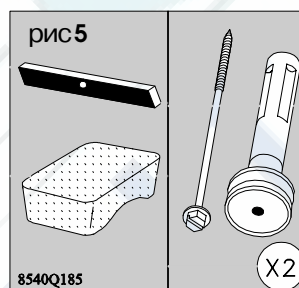
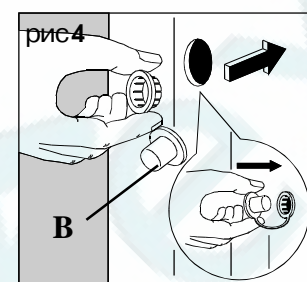
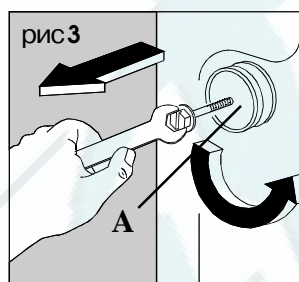
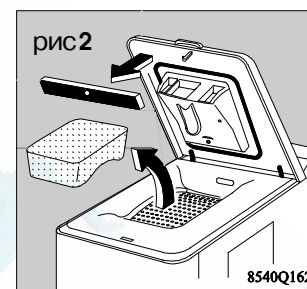
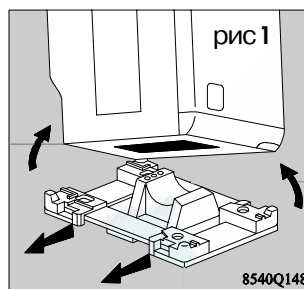

Подсоединение водопроводной сети

Стиральную машину поставляют со сливным шлангом, который присоединен к машине сзади. Для облегчения установки машины шланг можно повернуть вправо или влево. Ослабьте соединительную гайку и поверните шланг в нужном направлении. Как следует затяните гайку, чтобы в этом месте не подтекала вода.

ВНИМАНИЕ! Даже если Вам и не нужно поворачивать шланг, убедитесь в том, что гайка как следует затянута.

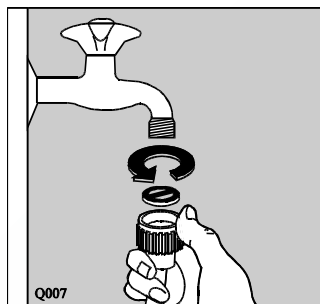

Подключение следует производить к холодной воде. Давление воды должно быть 0,5-1 МПа (5-10 bar).

Важно: Не забудьте вставить резиновую прокладку в переходник 3/4" - 1/2" и стопорную гайку (если это потребуется). Наливной шланг нельзя удлинять. Если он слишком короткий, замените весь шланг более длинным шлангом высокого давления.

Подсоединение сливного шланга

Согласно шведским строительным нормам сливной шланг должен быть установлен выше места слива и надежно закреплен.

Возможны три варианта подсоединения сливного шланга:

Краковине:

В этом случае шланг прикрепляется к стене над раковиной с помощью крюка или прикрепляется к крану так, чтобы при сливе воды из машины он оставался неподвижным.

К сливному отверстию в полу:

Прикрепите к стене трубу высотой 70-100 см от уровня пола и подсоедините сливной шланг к трубе. Конец трубы, в который вставляется сливной шланг должен иметь диаметр не менее 40 мм, для того, чтобы между шлангом и трубой сохранялся воздушный зазор. Убедитесь в том, что сливной шланг надежно закреплен и не выскочит из трубы.

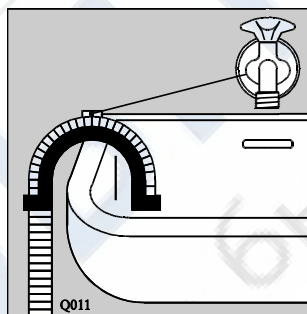

Подсоединение сливного шланга к трубе стока

Если сливной шланг подсоединяется к трубе стока раковины в ванной комнате или в кухне, то необходимо подключить сливной шланг в сифон над водозатвором, причём пропускная способность сифона должна быть достаточной для беспрепятственного слива воды из машины.

Сливной шланг имеет стандартную длину 135 см, и его не рекомендуется удлинять. Проложите шланг вдоль пола и только перед самым подсоединением к трубе стока поднимите его на высоту 70-100 см от дна стиральной машины.

Убедитесь в том, что шланг нигде не перегнут.

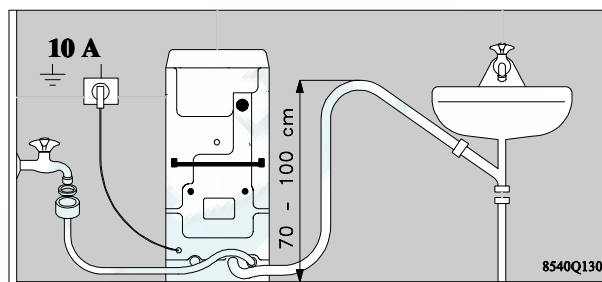

Риск замерзания

Если стиральная машина находится в помещении, где существует риск падения температуры до 0 С, следует принять следующие меры, чтобы избежать такого положения, при котором оставшаяся в машине вода замерзнет и испортит детали машины:

- Выключите воду и отсоедините наливной шланг
- Выберите программу стирки, включите программу и прокрутите ее в течение короткого времени
- Положите сливной шланг на пол, поставьте таз, чтобы собрать воду
- Поверните ручку программы в положение “слив”, включите машину и прокрутите программу в течение некоторого времени
- Выньте вилку из розетки.

Теперь при пользовании машиной потребуется новая установка наливного и сливного шлангов.

Перед включением машины удостоверьтесь, что температура в помещении выше 0°С.

Подсоединение к электрической сети

Машина поставляется со шнуром и вилкой и может подключаться к однофазной сети 220-230 В / 10А.

Предупреждение! Данный электробытовой прибор должен быть обязательно заземлён.

Замена шнура питания осуществляется только специально обученным персоналом.

Изготовитель не несет ответственности за повреждения машины, возникшие из-за несоблюдения положений данной инструкции по эксплуатации.

